

**INSTRUKCJA MONTAŻU OPRAW LED  
COMBI 18W  
COMBI SQUARE 18W**

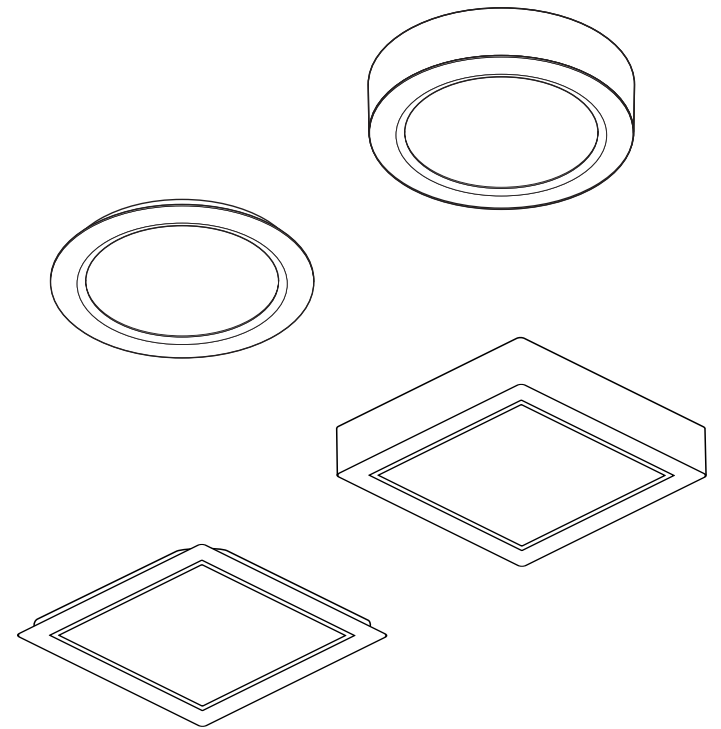

## Instrukcje bezpieczeństwa

Montaż powinien być dokonany przez osoby posiadające odpowiednie uprawnienia i kwalifikacje oraz przy zachowaniu wszelkich zasad bezpieczeństwa. Zawsze upewnij się, że zasilanie jest WYŁĄCZONE i oprawa nie jest gorąca przed wykonaniem jakiegokolwiek konserwacji, montażu lub demontażu. Nie należy instalować tych opraw w wilgotnych lub mokrych miejscach ani w pobliżu źródła ciepła. Upewnij się, że przewody zasilania i śruby są dobrze zamocowane przed podłączeniem zasilania.

Oprawa przeznaczona jest do montażu nawierzchniowego lub wpuszczanego po odłączeniu ramki i dołączeniu dwóch sprężynujących uchwytów montażowych znajdujących się w komplecie. Ramka zamocowana jest do oprawy za pomocą dwóch zaczepów. Można ją odłączyć od oprawy naciskając od wewnątrz na ramkę w miejscu zaczepu, jak na rysunku poniżej i delikatnie ją odginając.

## Montaż wpuszczany

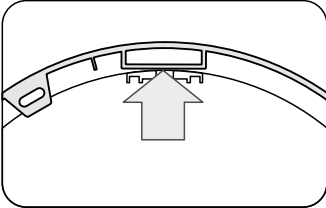
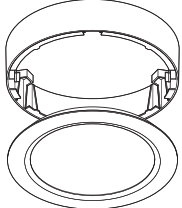
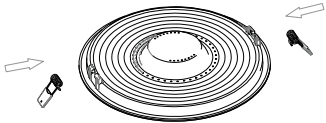
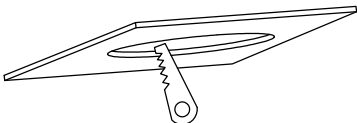
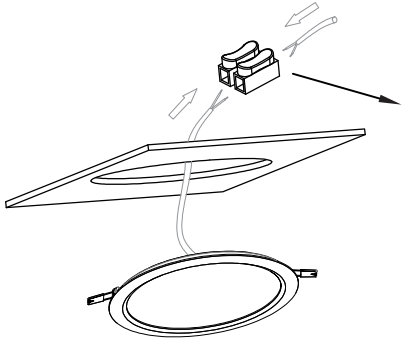
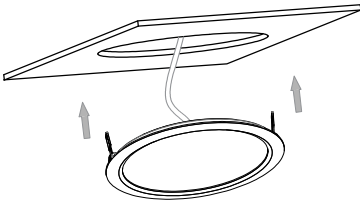
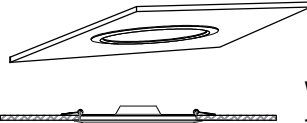
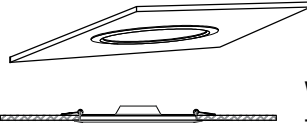
		1 odłączyć ramkę od oprawy	
		2 zamontować sprężynujące uchwyty montażowe do oprawy	3 przygotować w suficie otwór: COMBI : Ø 210 mm COMBI SQUARE : 210x210 mm
		4 podłączyć przewody oprawy do przewodów zasilania	5 osadzić oprawę w otworze za pomocą sprężynujących uchwytów montażowych
		6 włączyć zasilanie	

## Montaż nawierzchniowy

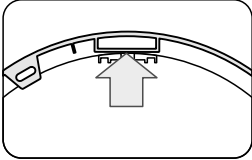
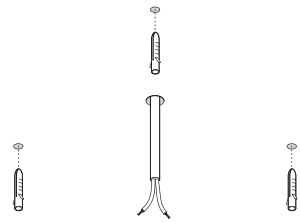
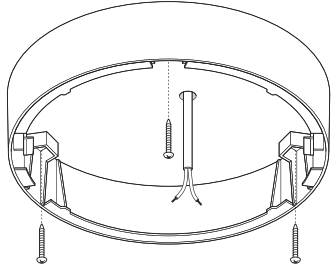
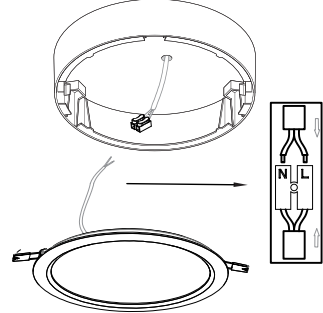
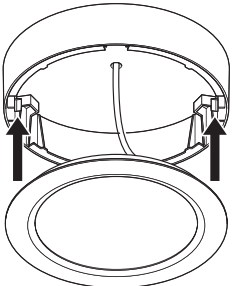
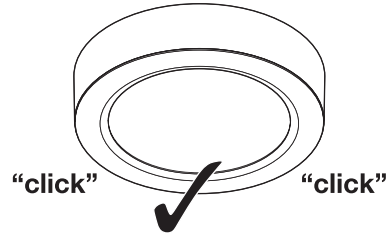
		1 odłączyć ramkę od oprawy	2 przygotować otwory do montażu ramki używając kołków odpowiednich dla rodzaju podłoża
		3 przykręcić ramkę do podłoża	4 podłączyć przewody oprawy do przewodów zasilania
		5 zamocować oprawę do ramki	6 włączyć zasilanie

Specyfikacja: 150-300V 50/60Hz, 18W, IP20

Źródło światła LED niewymienne.

